

# テキストボックス

## A : テキストボックスとは

テキストボックスは、文字入力可能な図形です。テキストボックスを使えば、レイアウトを自由に行うことができます。

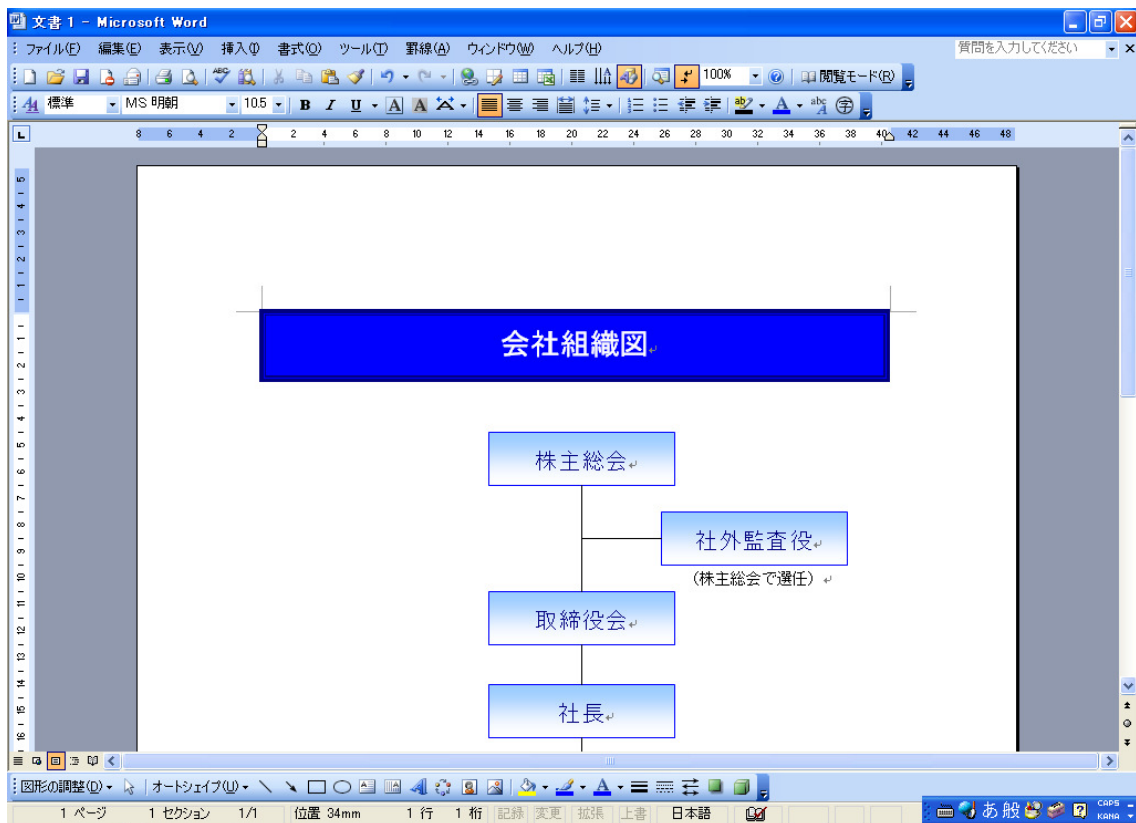

【横書きテキストボックス】



【縦書きテキストボックス】

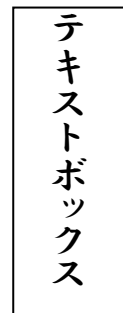

## B：テキストボックスを挿入しましょう

横書きテキストボックスを挿入しましょう。

1. 「テキストボックス」をクリックしましょう。

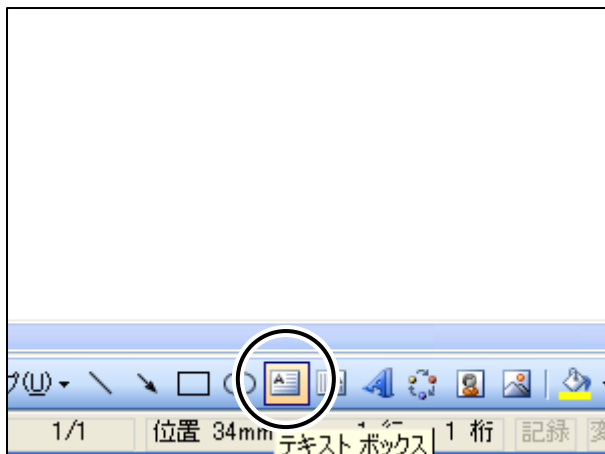

①「図形描画」ツールバーの「テキストボックス」をクリック

2. 描画キャンバスを削除しましょう。

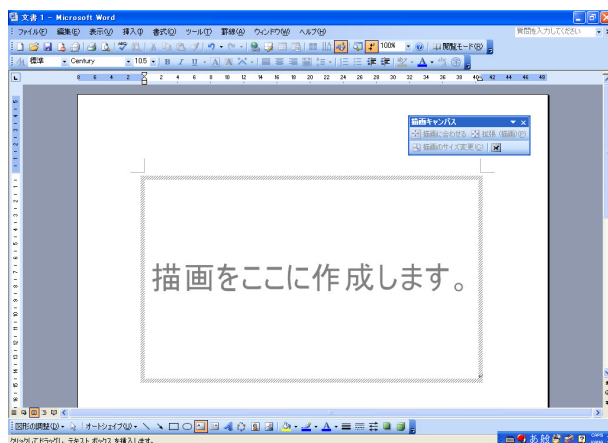

①文書に「描画キャンバス」が表示されます。

②キーボードの「esc (エスケープ)」キー、または、「BackSpace (バックスペース)」キーを押します。

3. テキストボックスを作成しましょう。

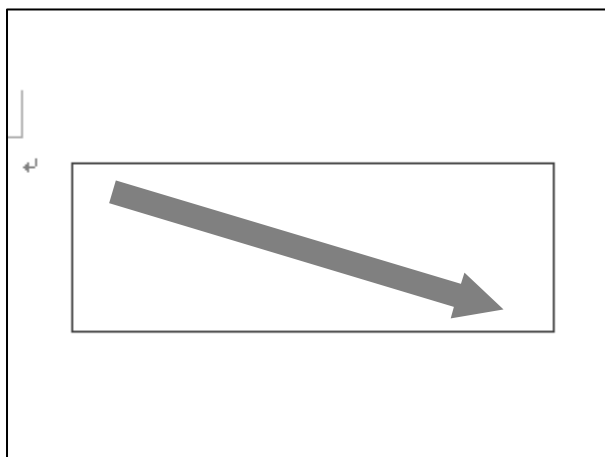

①「描画キャンバス」が削除されます。

②文書上を左上から右下にドラッグします。

4. テキストボックスが作成されます。

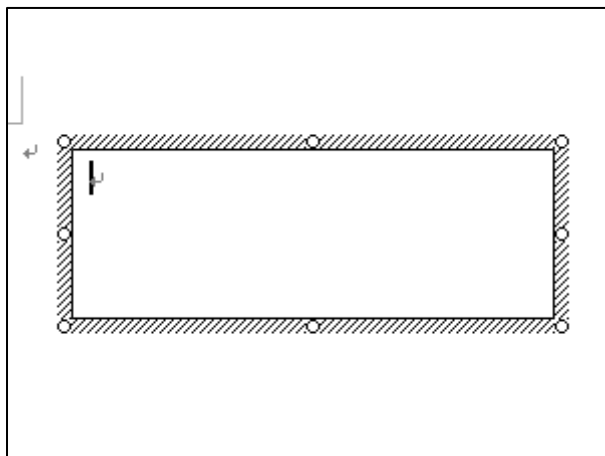

①「テキストボックス」が作成されます。

### C：名称の確認

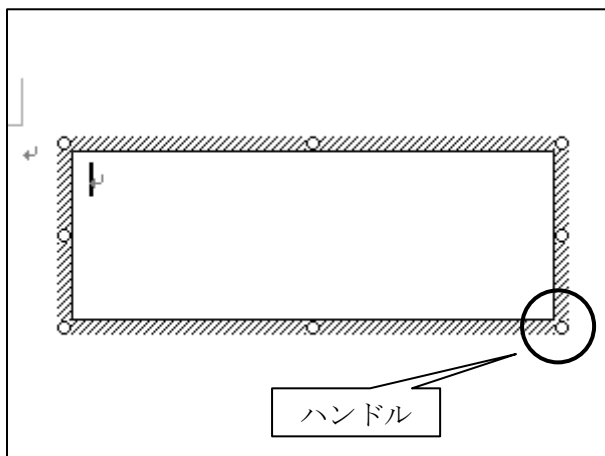

### D：テキストボックスの選択

1. テキストボックスの選択を解除しましょう。

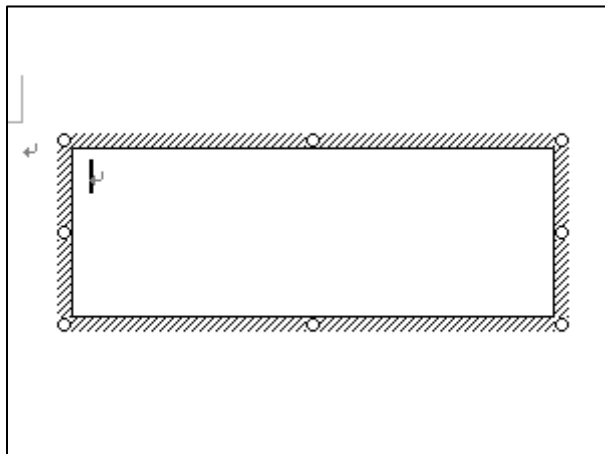

①テキストボックス以外の文書上をクリック

2. 選択が解除されます。

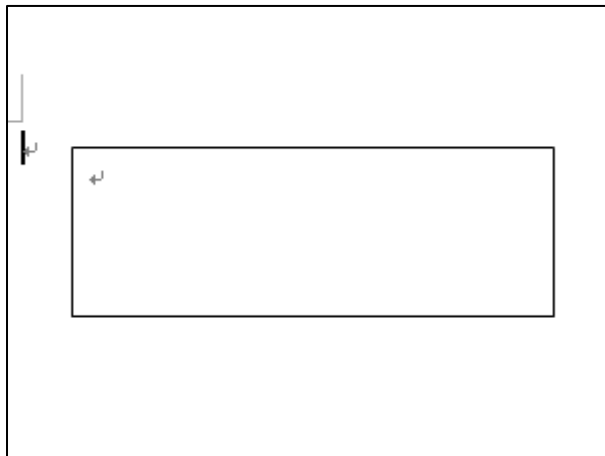

練習：テキストボックスを選択してみましょう。

**【参考】**

1. テキストボックス内をクリックした場合

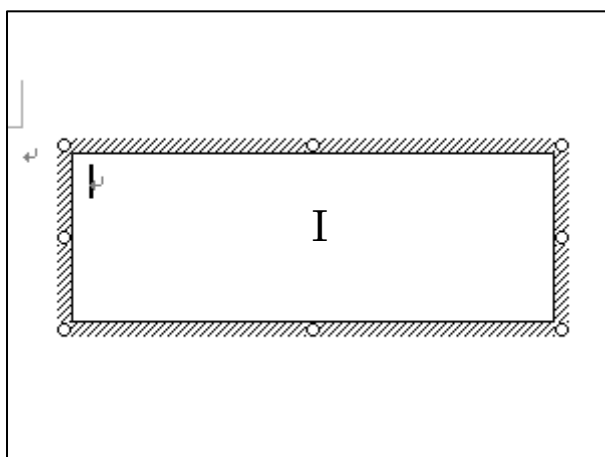

2. テキストボックスの枠をクリックした場合。

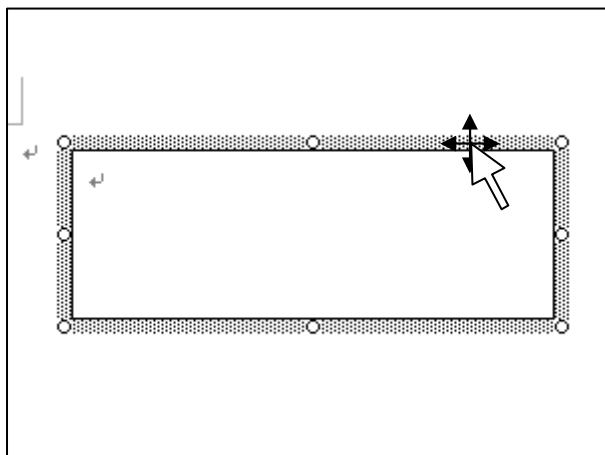

## E : 文字を入力しましょう

1. 「テキストボックス」と入力しましょう。

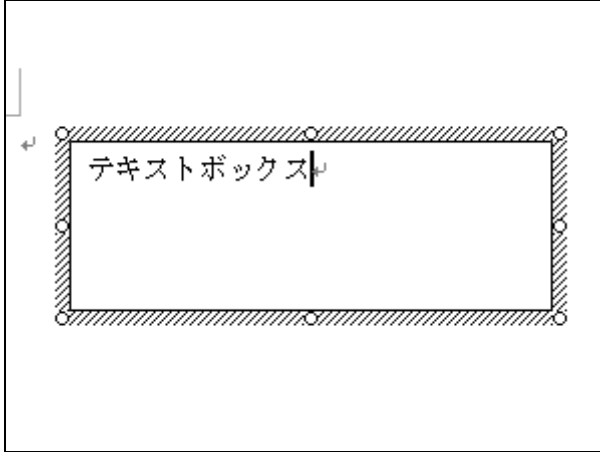

- ①テキストボックス内をクリック
- ②「テキストボックス」と入力

2. 文字を編集しましょう。

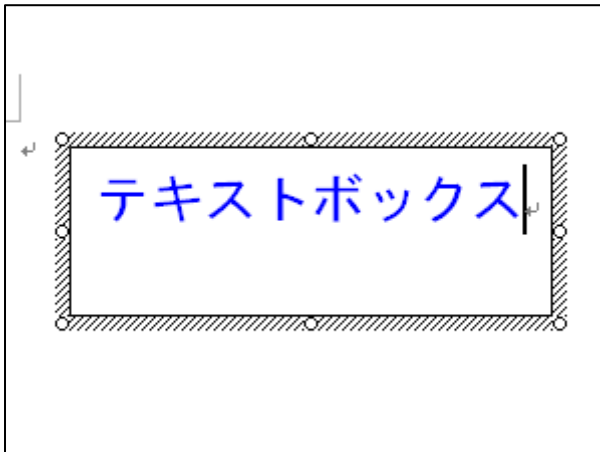

- ①文字を範囲選択
- ②フォントを次のように設定  
MS ゴシック  
20pt  
中央揃え  
青

## F : 大きさを調整しましょう。

1. テキストボックスの大きさを小さくしましょう。

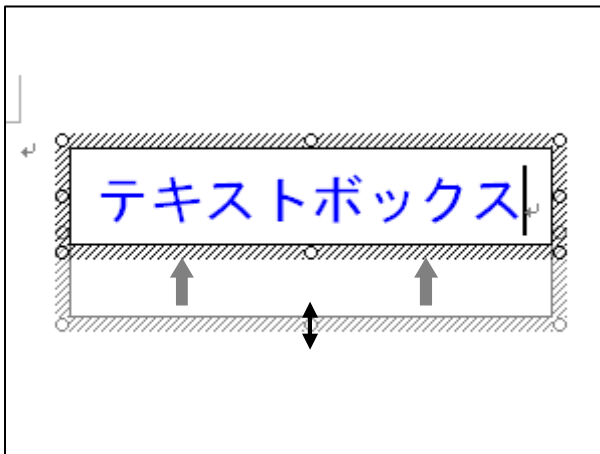

- ①下のハンドルをマウスポインタでポイント
- ②上にドラッグ

## G : 位置を移動しましょう。

1. テキストボックスを右にドラッグしましょう。

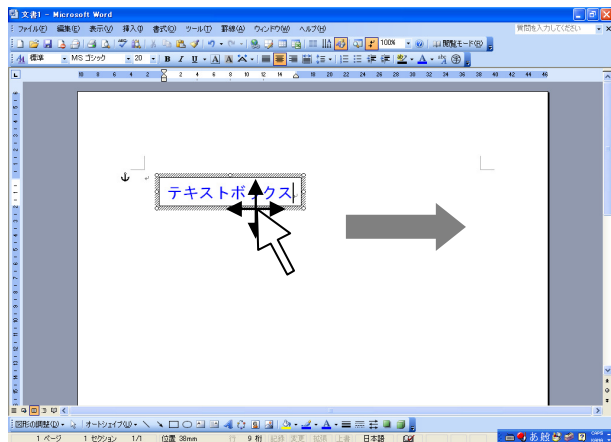

- ①テキストボックスの枠をポイント
- ②右にドラッグ

2. 移動します。

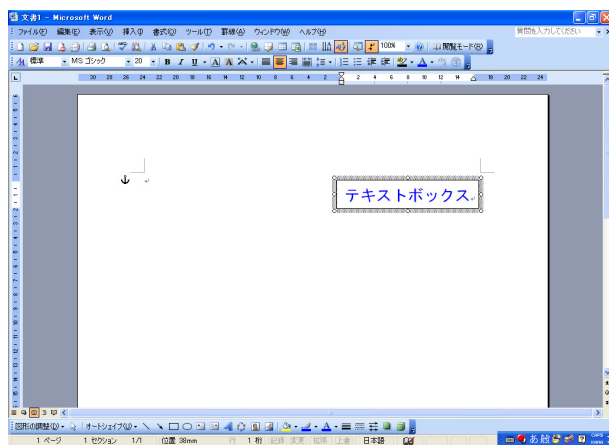

練習：元位置に移動してみましょう。

## H: 色を付けてみましょう

1. 色を選択しましょう。

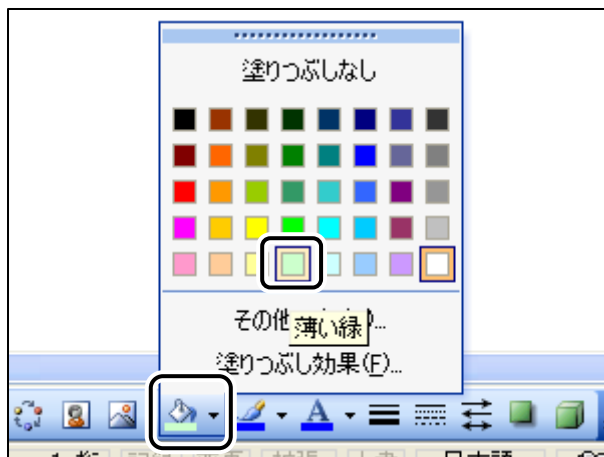

- ①テキストボックスを選択
- ②「図形描画」ツールバーの「塗りつぶしの色」の「▼」をクリック
- ③「薄い緑」をクリック

2. 色で塗りつぶされます。

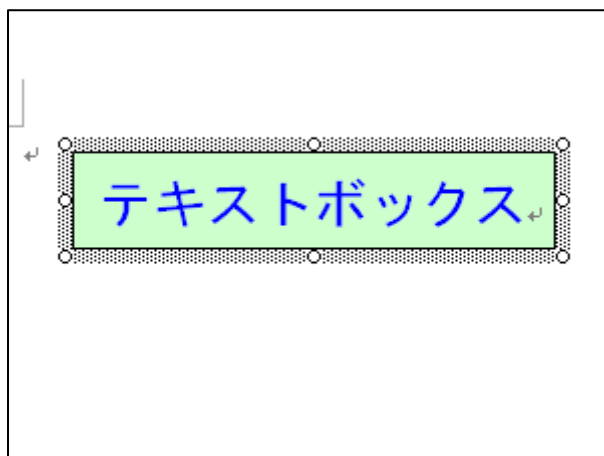

## 1: 線を変更してみましょう。

1. 線に色を付けましょう。



- ①テキストボックスを選択
- ②「図形描画」ツールバーの「線の色」の「▼」をクリック
- ③「青」をクリック

2. 線に色がつきます。

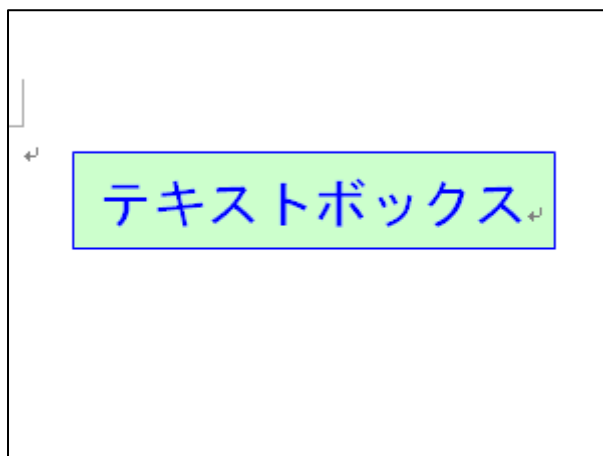

3. 線の太さを変更しましょう。

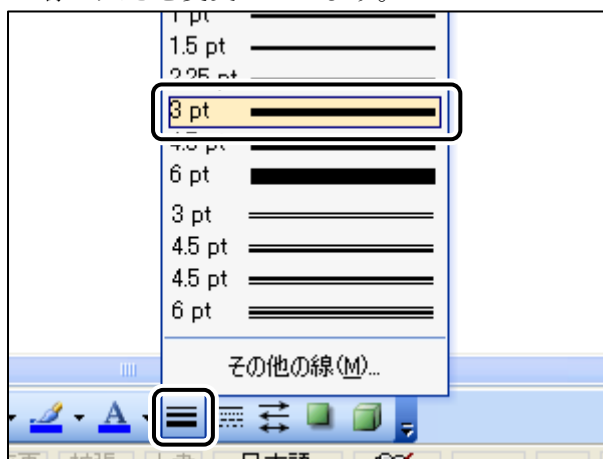

- ①テキストボックスをクリック
- ②「図形描画」ツールバーの「線の種類」をクリック
- ③「3pt」をクリック



4. 線の太さが変更します。

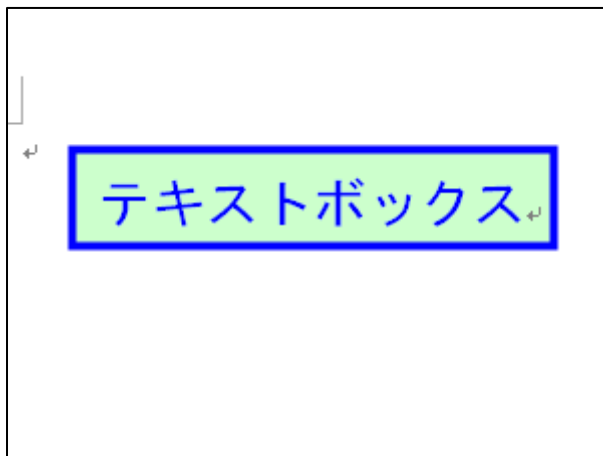

5. 線の種類を破線に変更しましょう。

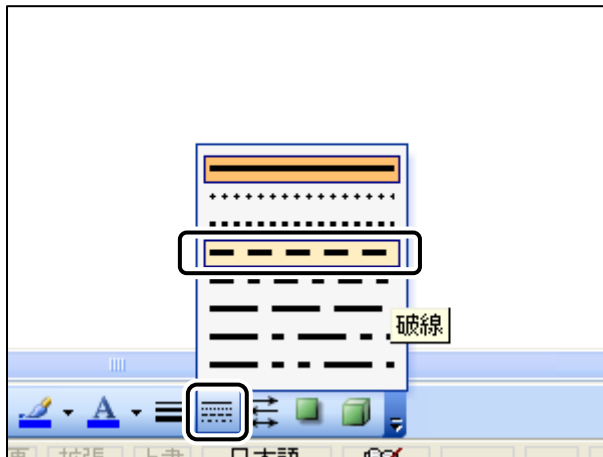

- ①テキストボックスをクリック
- ②「図形描画」ツールバーの「実線/点線のスタイル」の「▼」をクリック
- ③「破線」をクリック

6. 線の種類が変更します。

